

dji MIC 3

Kul. Kılav.

v1.0 2025.8





Bu belgenin telif hakkı DJI'a aittir ve tüm hakları saklıdır. DJI tarafından aksi yönde bir yetki verilmediği sürece, belgeyi veya belgenin herhangi bir bölümünü çoğaltarak, aktararak ya da satarak başkalarının kullanımına izin veremezsiniz. Bu belgeye ve içeriğine yalnızca DJI ürünlerini çalıştırma talimatları olarak başvurun. Bu belge başka amaçlarla kullanılmamalıdır.

Farklı versiyonlar arasında tutarsızlık olması durumunda, İngilizce versiyon geçerli olacaktır.

Anahtar Kelime Arama

Bir konuyu bulmak için "pil" ve "takma" gibi anahtar kelimeleri arayın. Bu kılavuzu okumak için Adobe Acrobat Reader kullanıyorsanız, bir arama başlatmak için Windows'ta Ctrl+F'ye veya Mac'te Command+F'ye basın.

Bir Konu Başlığına Gitme

Konu başlıklarının tamamının listesini içindekiler tablosunda görebilirsiniz. İsteddiğiniz bölüme gitmek için ilgili başlığa tıklayın.

Bu Belgeyi Yazdırma

Bu belge, yüksek çözünürlüklü yazdırmayı destekler.

Bu Kılavuzun Kullanımı

Açıklamalar

 Önemli

 İpuçları ve Püf Noktalar

 Referans

Kullanımdan Önce Okuyun

DJI™ size, eğitim videoları ve aşağıdaki belgeleri sağlar:

1. *Güvenlik Yönergeleri*
2. *Hızlı Başlangıç Kılavuzu*
3. *Kullanıcı Kılavuzu*

İlk kullanımdan önce, tüm eğitim videolarının izlenmesi ve *Güvenlik Yönergelerinin* okunması önerilir. İlk kullanımdan önce *Hızlı Başlangıç Kılavuzu* gözden geçirdiğinizden emin olun ve daha fazla bilgi için bu *Kullanıcı Kılavuzu* bakın.

İçindekiler

Bu Kılavuzun Kullanımı	3
Açıklamalar	3
Kullanımdan Önce Okuyun	3
1 Ürün Profili	6
1.1 Verici (TX)	6
1.2 Alıcı (RX)	7
1.3 Şarj Kutusu	8
2 Ürünü Kullanma	11
2.1 Dokunmatik Ekran	11
Ana Ekran	11
Aşağı Kaydır - Kontrol Menüsü	12
Yukarı Kaydır - Verici Kontrol Arayüzü	16
2.2 Döner Düğme ile Hızlı İşlemler	17
2.3 Ön Camı Takma	18
2.4 Vericiyi Takma	18
2.5 Verici ile Alıcıyı Bağlama	19
Temel Bağlantı İşlemi	19
Şarj Kutusu Aracılığıyla Bağlama	19
Manuel Olarak Bağlama	20
Grup Bağlama	20
2.6 Bir Telefon ile Kullanılması	21
2.7 Bir Kamera ile Kullanılması	22
2.8 Bir Bilgisayar ile Kullanılması	24
2.9 Doğrudan DJI Çekim Cihazlarına Bağlı Verici	24
2.10 Depolama	25
3 Aygıt Yazılımı Güncellemesi ve Parametre Ayarlaması	27
3.1 DJI Mimo Uygulamasına Bağlanma	27
Adaptör Aracılığıyla Bağlama	27
Wi-Fi Yoluyla Bağlantı	27
3.2 Parametreleri Ayarlama	28
3.3 Ürün Yazılımı Güncelleniyor	28
4 Ek	30
4.1 Teknik Özellikler	30
4.2 Satış Sonrası Bilgiler	30

Ürün Profili

1 Ürün Profili

1.1 Verici (TX)

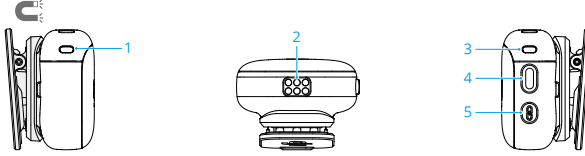

1. Kayıt Durumu LED'i

	Sabit kırmızı	Verici bağımsız olarak kayıt yapıyor ^[1]
	Yavaşça kırmızı yanıp sönüyor	Verici kısma

[1] Ses, vericinin dahili depolama alanına kaydedilir (bundan sonra "dahili kayıt" olarak anılacaktır).

2. Şarj Temas Noktası

3. Sistem Durumu LED'i

Batarya Seviyesi







	Sabit kırmızı	≤ %10
	Sürekli yeşil/mavi ^[1]	> %10

Bağlantı durumu

	Sürekli yeşil	Alıcıya bağlı
	Yavaşça yeşil yanıp sönüyor	Bağlı alıcı yok
	Sürekli mavi	Bir Bluetooth cihazına bağlı
	Yavaşça mavi yanıp sönüyor	Bağlı Bluetooth cihazı yok
	Sürekli camgöbeği	DJI Mimo uygulamasına bağlı
	Dönüşümlü olarak mavi ve yeşil yanıp sönüyor	Bağlanıyor/Bağlanma

Şarj Sırasında Pil Seviyesi^[1]

	Yavaşça yeşil/mavi yanıp sönüyor	%0-25
--	----------------------------------	-------

 × 2	İki defa yeşil/mavi yanıp sönüyor	%26-50
 × 3	Üç defa yeşil/mavi yanıp sönüyor	%51-75
 × 4	Dört defa yeşil/mavi yanıp sönüyor	%76-100
	Kapalı	Şarj tamamlanmıştır ^[2]
Diğer Durum		
 —	Sürekli sarı	Gürültü engelleme etkin
	Dönüşümlü olarak kırmızı ve yeşil yanıp söner	Aygıt yazılımı güncelleniyor

[1] Işığın rengi kablosuz çalışma moduna göre değişiklik gösterir. Yeşil ışığı örnek olarak alabilirsiniz.

[2] Şarj tamamlandığında, LED bir dakika boyunca yanık kalır ve ardından söner.

4. Güç Düğmesi

Açmak veya kapatmak için iki saniye basılı tutun.

Dahili kaydı başlatmak veya durdurmak için basın.

Gürültü engellemeyi etkinleştirmek veya devre dışı bırakmak için iki kez basın.

5. Bağlantı Düğmesi

Bağlantı kurmaya başlamak için düğmeyi iki saniye basılı tutun.

Kablosuz çalışma modlarını değiştirmek için iki kez basın.

Mikrofonu DJI çekim cihazına bağladıktan sonra video kaydını başlatmak veya durdurmak için basın.

1.2 Alıcı (RX)

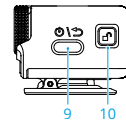
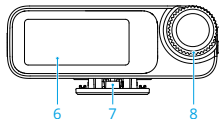
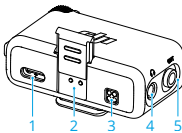

1. USB-C Bağlantı Noktası
2. Genişletme Yuvası

Telefon adaptörünü bağlamak için kullanılır.

3. **Şarj Temas Noktaları**

4. **Monitör Bağlantı Noktası**

Verici ses kalitesini izlemek için 3.5 mm kulaklıkları takın.

5. **Çıkış Bağlantı Noktası**

Bir kameraya ses çıkışı içindir.

6. **Dokunmatik Ekran**

7. **Arka Klips**

8. **Döner düğme**

Cihaz kontrolü ve parametre ayarlaması için kullanışlıdır. Detaylar için [Döner Düğme ile Hızlı İşlemler](#) başvurun.

9. **Güç Düğmesi**

Açmak veya kapatmak için basılı tutun.

Alıcı ekranı kalkış noktasında değilse, önceki sayfaya dönmek için basın.

10. **Çıkarma Düğmesi**

Genişleme bağlantı noktasından kayar kapağı veya adaptörü çıkarmak için basılı tutun.

1.3 Şarj Kutusu

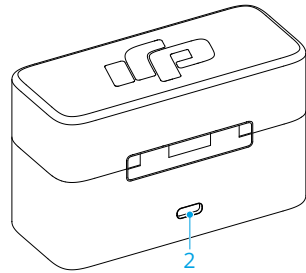
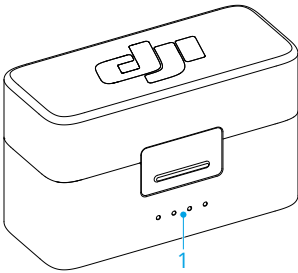

1. **Pil Seviyesi LED'leri**



LED yanıyor



LED'i yanıp sönüyor

⊙ LED kapalı

Şarj Sırasında Batarya Seviyesi (LED'ler sırayla yanıp söner)



%76-99



%51-75



%26-50



≤%25



Tamamen dolu

Batarya Seviyesi



%76-100



%51-75



%26-50



%10-25



<%10

Donanım yazılımı güncellemesi (LED'ler aynı anda yanıp söner)



Aygıt yazılımı güncelleniyor

2. USB-C Bağlantı Noktası

Dahili kayıtları şarj etmek veya kopyalamak için.



Pil sağlığını korumak için pili en az üç ayda bir tamamen şarj edin. Pil uzun süre kullanılmazsa pil performansı etkilenebilir, hatta bu durum kalıcı pil hasarına yol açabilir.

Ürünü Kullanma

2 Ürünü Kullanma

2.1 Dokunmatik Ekran

İlk kullanım için dil ve zaman ayarlarının yapılması gerekmektedir. Daha iyi bir kablosuz deneyim için ekrandaki QR kodunu tarayarak DJI Mimo uygulamasını indirmeniz önerilir.

Ana Ekran

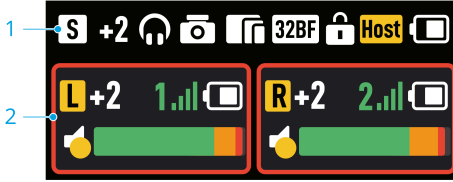

Alicinin dokunmatik ekranı, farklı cihazlara bağlandığında değişiklik gösterebilir.

Aşağıda iki vericinin bağlı olduğu bir referans ekranı gösterilmektedir.









1. Alıcı Durum Çubuğu

S	Mevcut kanal modu
+2	Alicı kazancı
	Kulaklık bağlı
	Ekran kilitlendi
	Kamera adaptörü bağlı
	Telefon/bilgisayar bağlı
32BF	32-bit float kaydı etkin
ATC	Zaman kodu etkinleştirildi ve çıktı türü A-OUT olarak ayarlandı Çıktı türü L-OUT olduğunda, LTC görüntülenir; L-IN veya N/A olarak ayarlandığında, TC görüntülenir.
Host	Alicı, çoklu cihaz grubuna katıldı ve ana alıcıdır.

	Alıcı, çoklu cihaz grubuna katıldı ve ikincil alıcıdır.
	Alıcı batarya seviyesi

2. Verici Durum Çubuğu

	L/R kanalı Dörtlü ses modunda CH1/CH2/CH3/CH4 görüntülenir
	Verici Kazancı
	Verici ile alıcı arasındaki sinyal gücü
	Verici batarya seviyesi
	Çerçeve verici bağımsız olarak kayıt yapıyor.
	Gürültü engelleme etkin

Aşağı Kaydır - Kontrol Menüsü



Kontrol menüsünde, cihazları bağlayabilir, alıcıyı DJI Mimo uygulamasına bağlayabilir ve zaman kodunu ayarlayabilirsiniz. **Alıcı Ayarları** veya **Verici Ayarlarına** dokunarak daha fazla parametreyi yapılandırabilirsiniz.

Aşağıda, daha fazla açıklama gerektirebilecek bazı özelliklerin açıklamaları bulunmaktadır.

Zaman kodu

Zaman kodu, ses ve videoyu senkronize etmek için kullanılan bir zaman işaretleyicisidir.

Desteklenen zaman kodu modları

- **Master Run:** Ana RX zaman kodu varsayılan olarak Master Run olarak ayarlanmıştır ve grup içindeki ve harici cihazlarla zaman kodunun oluşturulmasını ve senkronizasyonunu yönetir.
- **Auto Jam:** İkincil RX zaman kodu varsayılan olarak Auto Jam olarak ayarlanmıştır, ana RX'ten zaman kodu ve çerçeve hızını alarak ve harici cihazlarla hizalayarak periyodik olarak senkronize olur.

Ortak video çerçeve hızları desteklenir ve varsayılan olarak 29.97 fps olarak ayarlanmıştır. Tüm kayıt cihazlarının kayıt sırasında aynı çerçeve hızlarını koruduğundan emin olun.

Zaman kodu çıktı türü

- N/A: Alıcı zaman kodunu dahili olarak çalıştırır ancak harici olarak çıktı vermez.
- L-IN: Zaman kodunu harici bir zaman kodu üreticiden alıcıya senkronize etmek için kullanılır.

-  Alıcı harici bir cihazdan zaman kodu aldığı anda, ekranın sağ üst köşesinde EXT görüntülenir.
 - Diğer cihazlara zaman kodunu senkronize etmek için **SYNC**'e dokununuz. Zaman kodunu sıfırlamak için **RESET**'e dokununuz.

- L-OUT: Alıcı, zaman kodunu harici olarak Doğrusal Zaman Kodu (LTC) biçiminde çıkış yapar.
- A-ÇIKIŞ: Alıcı, zaman kodunu harici olarak Ses Zaman Kodu (Audio-TC/ATC) biçiminde çıkış yapar.

Detaylı talimatlar için bağlantıya tıklayın veya QR kodunu tarayarak DJI Mic 3 | Zaman Kodu eğitim videosunu izleyin.



<https://www.dji.com/mic-3/video>

Uygulamaya Bağlan

Uygulama bağlantı moduna girmek için dokununuz.

Detaylı talimatlar için bağlantıya tıklayın veya QR kodunu tarayarak DJI Mic 3 | Parametre Ayarlama ve Donanım Yazılımı Güncelleme eğitim videosunu izleyin.



<https://www.dji.com/mic-3/video>

Alıcı (RX) Ayarları



- Mono

Stereo veya dört kanallı moda geçmek için dokunun.

Dört kanallı mod, dört vericinin aynı anda çalışmasına olanak tanır ve her biri, düzenleme sonrası işlemleri kolaylaştırmak için özel bir ses parçasına atanır.



- Dört kanallı mod yalnızca belirli PC yazılımları ve DJI Mic Serisi Kamera Adaptörü ile uyumludur. Detaylar için resmi web sitesindeki uyumluluk listesine bakın.
- DJI Mic Serisi Kamera Adaptörü yalnızca MI hot shoe'ya sahip Sony kameralarla uyumludur.

• Ses İzleme

Monitör kaynağını seçmek ve sesi ayarlamak için dokunun.

• Ses Şiddeti

Kazanç kaydırıcısını açmak için dokunun ve alıcı çıkış kazancını ayarlamak için kaydırıcıyı hareket ettirin.

Ses aşırı pozlanmışsa, önce alıcı kazancını azaltın.

• Kayıpsız Ses

Kayıpsız ses modu etkinleştirildiğinde, verici 48 kHz 24-bit sıkıştırılmamış sesi alıcıya gönderir ve daha yüksek ses kalitesi sağlar.

• Kamerayla Otomatik Açma/Kapatma

Etkinleştirildiğinde, alıcı 3.5 mm ses kablosu veya kamera adaptörü ile kameraya bağlandığında kamera ile otomatik olarak açılıp kapanacaktır.

• Otomatik Kapatma

Alıcı, açıldıktan sonra 15 dakika içinde bir vericiye bağlı değilse otomatik olarak kapanacaktır.

• Ortam

Her iki mod da 2.4 GHz ve 5 GHz bantları arasında otomatik frekans atlamasını destekler. Fark, iki modun farklı ortamlarda kapsadığı çalışma frekansında yatmaktadır.

Kapalı Alan modu daha geniş bir frekans aralığını kapsar ve daha güçlü parazit önleme performansı sunar. Ancak, bazı ülkelerde veya bölgelerdeki yasalar ve düzenlemeler nedeniyle, belirli 5 GHz frekans bantları yalnızca kapalı alanlarda kullanılabilir. Yerel yasalar ve düzenlemelerinizin yanı sıra, gerçek kapalı veya açık alan ortamınıza göre uygun modu seçin.

Verici (TX) Ayarları

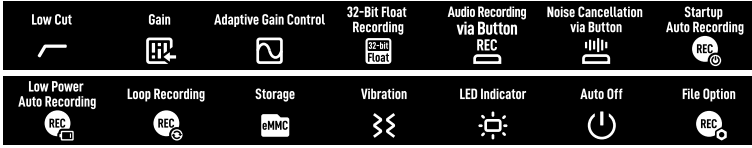

- **Düşük Kesim**

Etkinleştirildiğinde, verici 100 Hz veya altındaki frekansları keser, böylece düşük frekanslı gürültüyü azaltır ve daha temiz kayıtlar sağlar.

- **Ses Şiddeti**

Verici giriş kazancını gerçek zamanlı ses düzeyine göre ayarlamak için kaydırın.

Ses bozulmasını veya kesilmesini önlemek için seviye çubuğu kırmızıya döndüğünde kazancı azaltın.

- **Uyarlanabilir Yükseltme Kontrolü**

Otomatik Mod: Dramatik ses dalgalanmalarının olduğu ortamlar için idealdir. Ses dalgalanmalarını düzgün bir şekilde yönetir ve ani yükselmeleri bastırır, dengeli ve tutarlı bir ses çıktısı sağlar.

Dinamik Mod: Giriş seviyelerindeki değişikliklere göre ses çıkışının dinamik aralığını otomatik olarak ayarlar, çok düşük veya çok yüksek olan girişleri telafi etmek için kazancı gerektiği gibi artırır veya azaltır, stüdyolar gibi sessiz iç mekanlar için idealdir.

- **32 Bit Havada Süzülme Kaydı**

Etkinleştirildiğinde verici ses dosyalarını bağımsız olarak 32 bit kayan notalı veri olarak kaydedebilir ve bu da çekim sonrası ses düzeltmesi için daha geniş bir dinamik aralık sağlar.



Vericinin kayıt süresinin 32 bit kayan nokta kaydı etkinleştirildiğinde daha kısa olacağını unutmayın.

- **Düğmeyle Ses Kaydı**

Etkinleştirildiğinde, verici güç düğmesine basmak dahili kaydı başlatır veya durdurur.

- **Düğme İle Gürültü Engelleme**

Etkinleştirildiğinde, verici güç düğmesine iki kez basarak gürültü engellemeyi etkinleştirebilir veya devre dışı bırakabilirsiniz.

- **Açılışta Otomatik Kayıt**

Etkinleştirildiğinde, verici açıldığında otomatik olarak dahili kaydı başlatır.

- **Zayıf Güçte Otomatik Kayıt**

Etkinleştirildiğinde, bağlı alıcı veya cihaz/kamera düşük batarya seviyesindeyken verici otomatik olarak dahili kaydı başlatır.

- **Döngüsel Kayıt**

Etkinleştirildiğinde, sistem dahili kayıt sırasında belirli aralıklarla kaydedilen dosyaları otomatik olarak böler ve depolama dolduğunda mevcut dosyaların üzerine yazar.

- **Otomatik Kapatma**

Etkinleştirildiğinde, verici herhangi bir cihaza bağlı değilken ve dahili kayıt etkin değilken, 15 dakika kullanılmadığında otomatik olarak kapanır.

- **Dosya Seçeneği**

Dosya türünü Çift Dosya İç Kaydı olarak ayarlayın, etkinleştirilmiş ses algoritmalarını entegre ederken orijinal ses dosyasını koruyarak ek işlem gerektirmeden post-produksiyon kullanımını basitleştirin.

Yukarı Kaydır - Verici Kontrol Arayüzü

Çoklu Verici Kontrolü

Alıcı, ana alıcı olarak bir gruba katıldıysa, kalkış noktasında yukarı kaydırarak gruptaki tüm vericileri aynı anda kontrol edebilir ve dahili kaydı veya gürültü engellemeyi başlatabilir.



Tek Verici Kontrolü

Verici durum çubuğuna dokunarak o vericiye özel kontrol arayüzüne erişebilir, dahili kayıt ve sessize alma gibi işlevleri etkinleştirebilirsiniz.

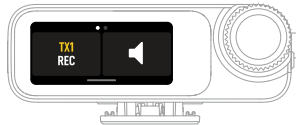

2.2 Döner Düğme ile Hızlı İşlemler

Alıcı açıkken, ekranı kilitlemek veya kilidini açmak için döner düğmeyi iki saniye basılı tutun.

Ana Ekrandayken

Kontrol Menüüne girmek için döner düğmeye iki kez basın.

Alan seçimini tetiklemek için döner düğmeye basın.

- 💡 • Beş saniye içinde herhangi bir işlem yapılmazsa, kesik kutu kaybolacaktır.
- Döner düğme kesik kutu seçiminden çıkmak için alıcı güç düğmesine basın veya ekrana dokunun.



Bu etkileşim modunda, alanlar arasında geçiş yapmak için döner düğmeyi döndürün, ardından onaylamak için döner düğmeye basın.

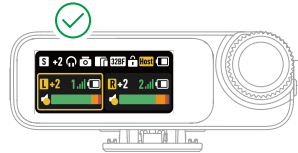
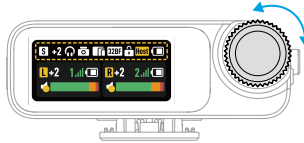

Alıcı veya verici durum çubuğu seçildiğinde, kazancı ayarlamak için döner düğmeyi döndürün.

Alıcı durum çubuğunda kesik kutu görüldüğünde, çoklu verici kontrol arayüzüne girmek için döner düğmeye iki kez basın.



Tireli kutu verici durum çubuğunda kaldığında, tek verici kontrol arayüzüne girmek için kadranı iki kez basın.



2.3 Ön Camı Takma

Açık havada veya rüzgarlı ortamlarda rüzgar gürültüsünü azaltmak ve ses kalitesini artırmak için ön camı kullanın.

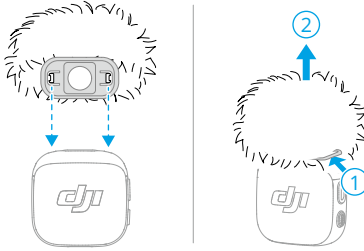

2.4 Vericiyi Takma

Verici, klips ve mıknatıs kullanılarak giysilere takılabilir.

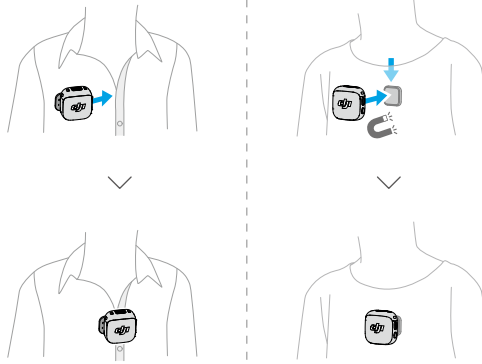

- 💡 Manyetik klips, çıkarılabilir ve döner bir tasarıma sahiptir, bu sayede verici yan tarafa veya ters çevrildiğinde ses kaynağına doğrudan bakabilir ve bu da ses kalitesini artırır.

2.5 Verici ile Alıcıyı Bağlama

Kombolardaki verici ve alıcılar varsayılan olarak bağlıdır. Verici ve alıcı arasındaki bağlantının kesilmesi durumunda, bunları birbirine bağlamak için aşağıdaki adımları izleyin.

Temel Bağlantı İşlemi

Şarj Kutusu Aracılığıyla Bağlama

Vericileri ve alıcıyı otomatik olarak bağlanmaları için şarj kutusuna yerleştirin.

- 💡 Vericinin sistem durumu LED'i mavi ise, vericiyi şarj kutusuna yerleştirmeden önce bağlantı düğmesine iki kez basarak yeşile çevirin.

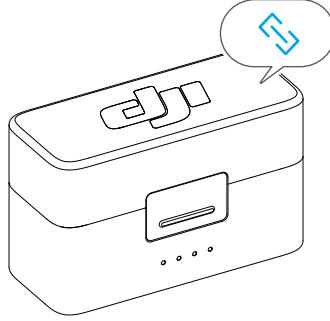

Manuel Olarak Bağlama

1. Verici üzerindeki bağlantı düğmesine, sistem durum LED'i dönüşümlü olarak mavi ve yeşil yanıp sönene kadar iki saniye basılı tutun.
2. Alıcı ekranında aşağı kaydırın ve **Cihaz Bağlama** > +TX > TX1/TX2/TX3/TX4'a dokunun. Sistem durumu LED'i sabit yeşil olduğunda verici alıcı ile eşleştirilmiştir. Kullanıcılar, vericinin durumunu alıcı arayüzünde görüntüleyebilir.

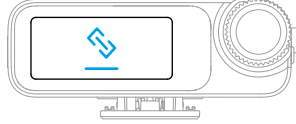

Grup Bağlama

Temel bağlama işlemi tamamlandıktan sonra (1 verici ile 1 alıcı veya 2 verici ile 1 alıcı), ek verici veya alıcılar eklenebilir, maksimum dört verici ve sekiz alıcı desteklenir.

Gruba Daha Fazla Verici Ekle

- 1. Yöntem: Şarj Kutusu Aracılığıyla Bağlama
Alıcıyı şarj kutusunda tutarken bağlı vericileri çıkarın. Daha sonra, otomatik bağlama için ek vericileri yerleştirin.
- 2. Yöntem: Manuel Olarak Bağlama
["Manuel Olarak Bağlama"](#)ya bakın ve gruba daha fazla verici eklemek için aynı işlemi takip edin.

Gruba Daha Fazla Alıcı Ekle

1. Alıcı ekranında aşağı kaydırın, **Cihaz Bağlama** > +RX'e dokunun. Alıcı daha sonra ana alıcı olur ve bağlanmaya hazırdır.
2. Gruba eklenecek yeni alıcının ekranında, **Cihaz Bağlama** > +Grup'a dokunun, kodu doğrulayın ve işlemi tamamlamak için **Onayla**'ya dokunun.

Cihaz Yönetimi

Kontrol menüsünde **Cihaz Yönetimi**'ne dokunarak mevcut gruptaki tüm vericiler ve alıcılar için seri numaralarını, batarya seviyelerini görüntüleyebilir veya cihazları silebilirsiniz.

Detaylı talimat için bağlantıya tıklayın veya QR kodunu tarayarak DJI Mic 3 | Grup Bağlama eğitim videosunu izleyin.



<https://www.dji.com/mic-3/video>

2.6 Bir Telefon ile Kullanılması

Alıcıyı Telefonunuza Adaptör ile Monte Etme

Alıcıyı adaptör yardımıyla telefonunuza takın, ardından vericiyi giysiye klipsleyin veya mıknatıs yardımıyla takın. Telefon artık verici aracılığıyla ses kaydedebilir.

- Kaydı başlatmak ve durdurmak için vericideki bağlantı düğmesine basın. (Yalnızca ses düğmelerini deklanşör kontrolü olarak kullanan uygulamalar için)
- Uzun süreli çekim veya canlı yayın için alıcıyı telefona bağlamak üzere adaptörün kullanılması önerilir. Kurulumdan sonra şarj kablosu kullanılarak alıcı şarj edildiğinde aynı anda telefon da şarj edilebilir.
- Lightning adaptörü ayrı satılır.

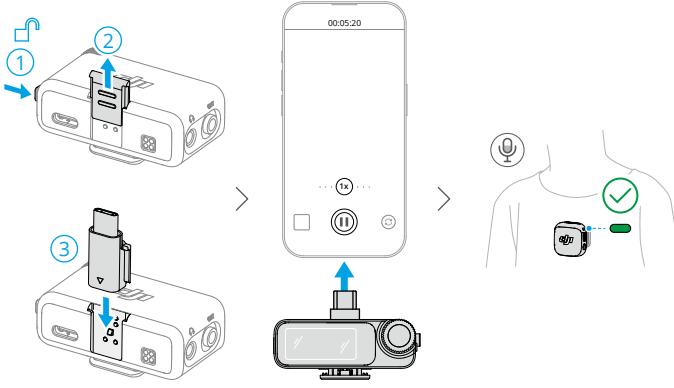

Vericiyi Bluetooth ile Telefonunuza Bağlama

1. Verici açıkken verici üzerindeki bağlantı düğmesine, sistem durum LED'i dönüşümlü olarak mavi ve yeşil yanıp sönece kadar iki saniye basılı tutun.
2. Telefonunuzda Bluetooth'u etkinleştirin ve bağlanmak için aranan Bluetooth cihazları arasından mikrofonunuzun adını seçin. Verici üzerindeki durum LED'i sürekli mavi renkte yandığında bağlantı başarılı olmuş demektir.

Verici daha sonra bir ses girişi cihazı olarak işlev görecektir ve üçüncü taraf kayıt veya canlı yayın uygulamalarıyla birlikte kullanılabilir.



2.7 Bir Kamera ile Kullanılması

Soğuk Ayakkabı ve Ses Kablosu ile Kurulum

Alicıyı klips yardımıyla kameraya takın ve ses kablosunu bağlayın. Verici daha sonra telefon için ses kaydı yapacaktır.

💡 Kurulum ve bağlantıdan sonra, <https://www.dji.com/mic-3/downloads> Kamera Kurulumu için Önerilen Kazanç Talimatlarına daha fazla bilgi için bakın.

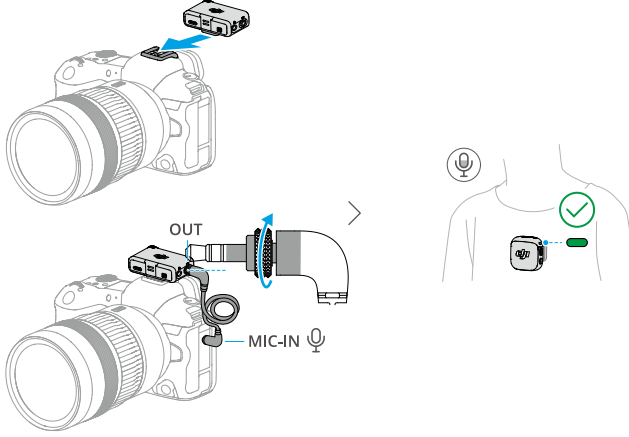

Kamera Adaptörü ile Kurulum

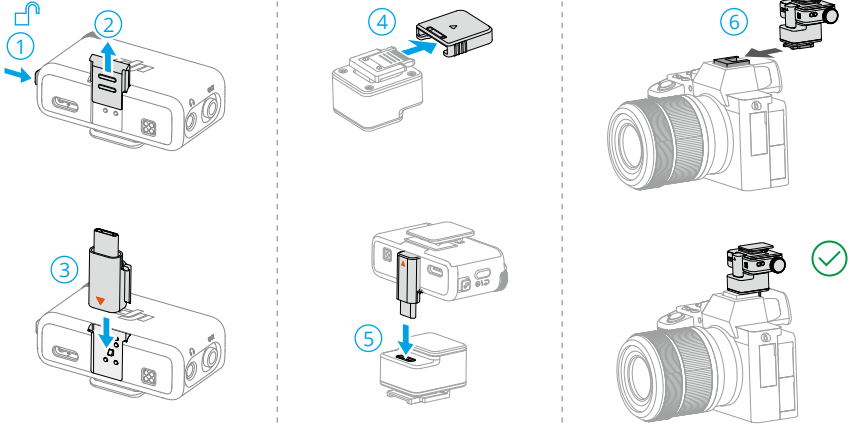

Kamerayla Otomatik Açma/Kapatma

Alicı ekranında aşağı kaydırın, **RX Ayarları > Kamera ile Otomatik Açma/Kapama**'ya dokunun ve etkinleştirin. Etkinleştirildiğinde, alıcı kameraya bağlandığında otomatik olarak açılıp kapanacaktır.

💡 Yalnızca kamera video modundayken desteklenir.

2.8 Bir Bilgisayar ile Kullanılması

Aliciyı, verilen şarj kablosu veya adaptörü kullanarak bilgisayara bağlayın ve bilgisayardan ses girişi seçeneklerini ayarlayın. Verici daha sonra harici mikrofon olarak kullanılabilir.

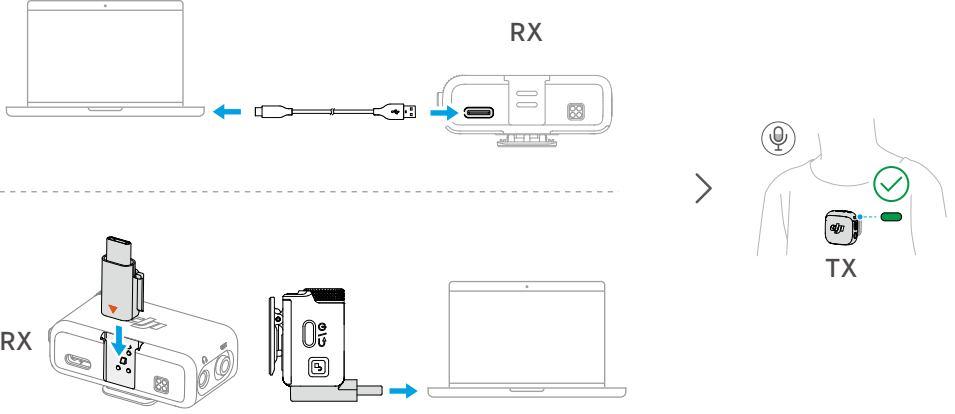

2.9 Doğrudan DJI Çekim Cihazlarına Bağlı Verici

Verici, Bluetooth aracılığıyla DJI çekim cihazlarına bağlanabilir.

Osmo Pocket 3 üzerindeki işlemler örnek olarak gösterilmektedir. Kullanılan cihaza bağlı olarak arayüz değişebilir.



DJI çekim cihazlarının sistem ayarları arayüzüne girin. **Kablosuz Mikrofon**'a dokunun ve vericiyi ekleyin. Verici üzerindeki durum LED'i sürekli mavi renkte yandığında bağlantı başarılı olmuş demektir.

Çekim cihazında kaydı başlatmak ve durdurmak için vericideki bağlantı düğmesine basın.

Verici için sesle ilgili parametreleri yapılandırmak üzere Kablosuz Mikrofon arayüzünde aşağı kaydırın. Mikrofon kazancını ve gürültü engellemeyi ayarlamak için kamera arayüzünde sola kaydırın.

2.10 Depolama

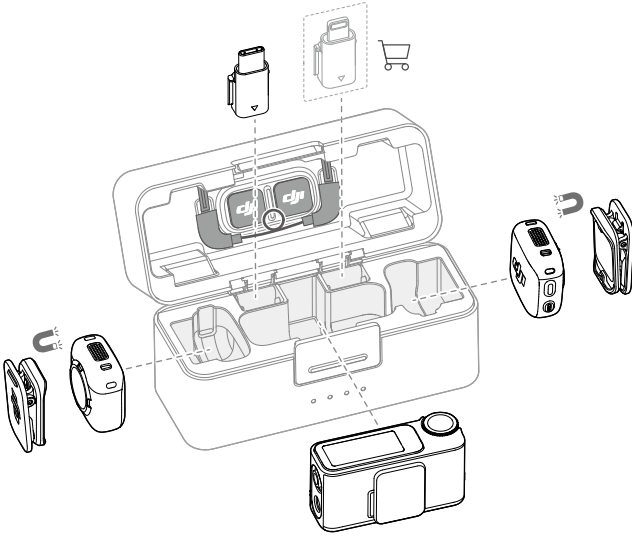

- Mıknatıslı depolama yuvaları ayrıca klipsleri de tutar.
- Alıcı ekranına baskı yapmamak için aksesuarları şarj kutusunda üst üste koymaktan kaçının.

Aygıt Yazılımı Güncellemesi ve Parametre Ayarlaması

3 Aygıt Yazılımı Güncellemesi ve Parametre Ayarlaması

Mikrofonu DJI Mimo uygulamasına bağladıktan sonra telefonunuzu kullanarak aygıt yazılımını güncelleyebilir veya parametre ayarlarını yapabilirsiniz.

3.1 DJI Mimo Uygulamasına Bağlanma

Adaptör Aracılığıyla Bağlama

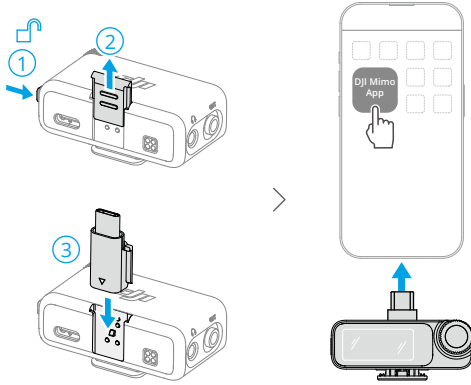

Wi-Fi Yoluyla Bağlantı

Vericiye Bağlama

1. Verici açıkken verici üzerindeki bağlantı düğmesine, sistem durum LED'i dönüşümlü olarak mavi ve yeşil yanıp sönen kadar iki saniye basılı tutun.
2. Yakındaki kullanılabilir cihazları otomatik olarak aramak için DJI Mimo uygulamasını açın. Verici keşfedildikten sonra bağlanmak için dokununuz.
3. Ekrandaki talimatları izleyin, bağlantıyı onaylamak için vericinin bağlantı düğmesine basın.

Alıcıya Bağlama

1. Alıcı kalkış noktası ekranında aşağı kaydırın ve **Uygulamaya Bağlan**'a dokununuz. DJI Mimo uygulamasında alıcıyı arayın ve bağlanın.
2. Ekranda bir doğrulama kodu görüldüğünde, bağlantıyı tamamlamak için dokununuz.

3.2 Parametreleri Ayarlama

DJI Mimo uygulamasının cihaz ayarları arayüzünde bağlı cihazları ve pil durumlarını görüntüleyebilir veya parametreleri ayarlayabilirsiniz.

3.3 Ürün Yazılımı Güncelleniyor

Yeni donanım yazılımı mevcut olduğunda, uygulamanın Ana sayfasının üst kısmında bir bildirim görünecektir. Donanım yazılımını güncellemek için dokununuz.

Mevcut donanım yazılımı sürümünü görüntülemek ve donanım yazılımını güncellemek için de *** dokunabilirsiniz.

Satın alınan kombinasyon bir şarj kutusu içeriyorsa, alıcıyı adaptör veya Wi-Fi aracılığıyla DJI Mimo uygulamasına bağlayın ve ardından donanım yazılımını güncellemek için bildirim dokununuz. Alıcı güncellemesi tamamlandığında, onu tekrar şarj kutusuna yerleştirin. Alıcı, vericiler ve şarj kutusu için donanım yazılımı güncellemesini otomatik olarak başlatacaktır.

Bir şarj kutunuz yoksa, verici ve alıcıyı ayrı ayrı DJI Mimo uygulamasına bağlayın ve bildirim dokunarak güncelleyin.

Ek

4 Ek

4.1 Teknik Özellikler

Teknik özellikler için aşağıdaki web sitesini ziyaret edin.

<https://www.dji.com/mic-3/specs>

4.2 Satış Sonrası Bilgiler

Satış sonrası hizmet politikaları, onarım hizmetleri ve destek hakkında daha fazla bilgi almak için <https://www.dji.com/support> adresine gidin.



İletişim
DJI DESTEK

Bu içerik önceden bildirilmeden değiştirilebilir.
En yeni sürümü aşağıdaki adresten indirin



<https://www.dji.com/mic-3/downloads>

Bu belge hakkında sorularınız varsa lütfen DocSupport@dji.com adresine bir mesaj göndererek DJI ile iletişime geçin.

DJI, DJI'nin ticari bir markasıdır.

Copyright © 2025 DJI Tüm Hakları Saklıdır.